



**NOBLEX**

E-OPTICS

**PRODUITS**



## INDEX

### OPTIQUE DE CIBLE

NZ8 inception	6
NOBLEX lunettes de visée	11
Optique de cible – Multitop	12
NZ6 1,7-10x42 inception	13
NZ6 inception	14
NZ6 2-12x50 R inception	15
Spécifications techniques	18
NOBLEX NV sight – Viseurs réflexes	20
NV sight II plus	21
NV OS 1x23 pour Glock MOS	22
NV G	24
NV sight II plus LE (Law Enforcement)	25
NV sight IPSC	26
Accessoires	27

### OPTIQUE LONGUE PORTÉE

NOBLEX ingénierie des jumelles	30
NF 10x42 R advanced	32

NF 8x56 advanced	36
NF 8x56 inception	39
NF inception binoculars	40
NF 8x42   10x42 vector	43
NF 8x56 vector	44
NS 8-24x50 ED	47
NS 20-60x80 ED	48
NR 1000	50

### TECHNOLOGIE DE VISION THERMIQUE

NOBLEX NW 50 SP	52
-----------------	----

### OPTIQUE POUR SPORTS NAUTIQUES

NF 7x50 C inception et variante DLRG	55
NF 7x50 C advanced	56
NM 7x42 C et variante DLRG	59
Spécifications techniques	60
Du sud de la Thuringe	62
L'usine NOBLEX d'Eisfeld	63

## Une marque : façonnée par la qualité et l'innovation –

NOBLEX E-Optics GmbH perpétue une fière tradition dans le développement de produits optoélectroniques dans les installations de production d'Ernst Abbe et de Carl Zeiss à Jéna, puis à Eisfeld en Thuringe.

150 ans de succès dans le domaine des dispositifs optiques sont l'expression d'une riche expérience en optique, mécanique, électronique et traitement de surface. Pour NOBLEX E-Optics, c'est à la fois une incitation et une obligation de poursuivre cette tradition de Zeiss, Docter et

Analytik Jena avec passion et esprit d'innovation.

On ne peut pas contrôler la passion et le timing, mais on peut contrôler l'équipement, et il est bon de pouvoir compter dessus. NOBLEX E-Optics propose des optiques d'observation et de visée qui se caractérisent par les plus hauts standards de qualité. L'interaction du savoir-faire optoélectronique et de la précision mécanique constitue la base de ces produits de haute performance.



1952



1989



2020



# NOBLEX Optique de cible





**NOUVEAU**

## NOBLEX NZ8 2,5–20x50 inception

### Avec une plage de zoom très large



NZ8 2,5–20x50 inception

La gamme de lunettes de visée NOBLEX inception, qui connaît un grand succès, s'enrichit d'un nouveau modèle avec un zoom 8x. La plage de grossissement énormément accrue de 2,5x à 20x, combinée au nouveau réticule MHR, est exceptionnelle. Il convient donc non seulement comme outil polyvalent pour la chasse conventionnelle dans les zones d'alimentation, mais aussi pour la chasse au chevreuil à 100 m. Avec son grossissement maximal de 20x, il peut souvent remplacer une lunette d'approche pour cibler le gibier à plus grande distance ou pour la chasse au chamois en montagne. Il peut aussi être considéré comme un véritable télescope hybride, car il est également parfait pour le tir sportif.

Le levier de réglage du grossissement a été rallongé de 20%, ce qui permet de viser l'objet souhaité de manière sûre et rapide, avec ou sans gants.

#### NZ8 2,5–20x50 inception

Modèle	2,5–20x50
Ø Pupille de sortie à 20x – 2,5x	2,5–20 mm
Champ de vision à 20x – 2,5x (à 100 m)	2,2–14 m
Ajustement de la parallaxe	10–∞
Réglage de la hauteur (à 100 m)	1/10 mils (1 cm)
Plage de réglage de la hauteur (à 100 m)	max. 32 mils (320 cm)
Plage de réglage de la hauteur d'un tour (à 100 m)	max. 9,5 mils (95 cm)
Réglage latéral (à 100 m)	30 mils (300 cm)
Ø Tube central	34 mm
Poids	815 g
Réticule	MHR
Numéro de l'article	56568

**NOUVEAU**

## Caractéristiques :

- Plage de grossissement 8 fois de 2,5x à 20x
- Lunette de visée hybride pour la chasse et les tireurs sportifs
- Réticule MHR fin grossissable (1er plan image)
- Le point d'impact reste parfaitement inchangé pendant les réglages de grossissement
- Nouvelle tour d'élévation (jusqu'à trois tours complets, 32 mils, 2.000 m) avec des „clics” tangibles et nets. Zero stop.
- Avec réglage de la parallaxe – parfait pour l'utilisation de dispositifs de vision nocturne et d'imagerie thermique à clic
- Levier de grossissement étendu de 20%
- Objectif „Flip” et capuchons d'oculaire inclus
- Le boîtier extérieur renforcé est préparé pour être utilisé avec des dispositifs de vision nocturne et d'imagerie thermique (sans adaptateur supplémentaire)



**NOUVEAU**

## MHR réticule

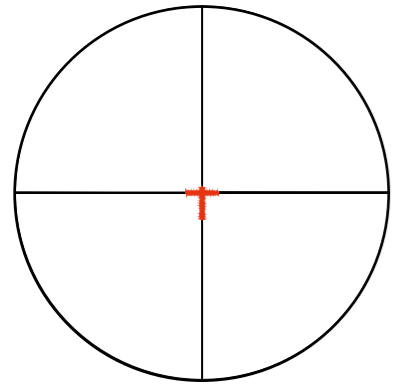

2,5x Grossissement

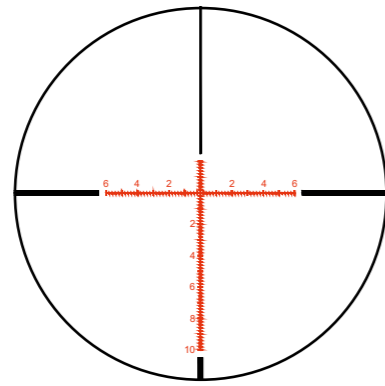

20x Grossissement

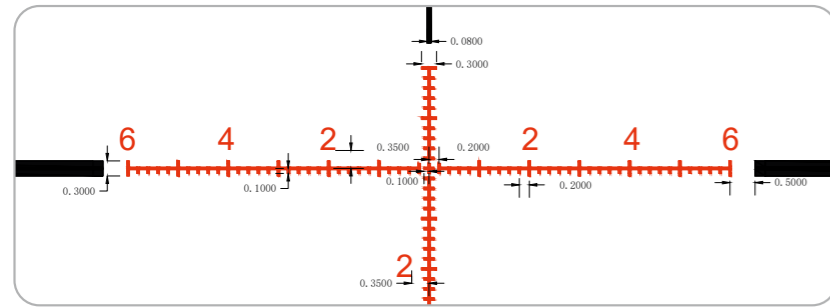

Toutes les données sont en «mil»

Le nouveau MHR (Mil-Hunting-Reticule) est positionné sur le 1er plan de l'image et offre au tireur une multitude de possibilités pour estimer ou mesurer des paramètres importants sur la base des sous-tensions du réticule, ce qui empêche toute déviation du point d'impact lors du réglage du grossissement. Cela rend le NZ 8 inception clairement supérieur dans cette discipline par rapport aux modèles avec un réticule au 2ème plan image. Avec les modèles précédents, le réticule agrandi masquait souvent l'objet visé. Grâce à de nouvelles procédures de production, il est maintenant possible de fabriquer le réticule avec des lignes si fines que même à un grossissement maximal, l'objet n'est plus obscurci. À faible grossissement, il ressemble à un réticule Plex avec un fin réticule au centre. À fort grossissement, les marquages supplémentaires MRAD sont clairement visibles et aident le tireur sportif à obtenir les meilleures performances possibles de son fusil.

## Accessoires pratiques



La gamme comprend des capuchons d'objectif et d'oculaire, qui se caractérisent par un ajustement serré et un fonctionnement rapide – une protection optimale pour les lentilles extérieures du nouveau NZ8.





# NOBLEX Optique de cible

## NOBLEX Lunettes de visée Une excellente performance

### Les meilleurs systèmes optiques pour la chasse

Les lunettes de visée NOBLEX se caractérisent par des performances optiques et technologiques supérieures. De nombreuses années d'expérience en mécanique de précision et en optique ont donné naissance à des lunettes de visée qui répondent aux normes de qualité les plus élevées.

L'adaptation précise de la mécanique et des systèmes optiques, associée à d'excellentes performances d'imagerie, fait des télescopes NOBLEX des compagnons de chasse fiables sur tous les continents du monde. Les corps tubulaires en aluminium d'aviation et les composants optiques haute performance sont capables de résister à des conditions climatiques extrêmes. Seuls des lunettes de visée testées à 100 % quittent l'usine d'Eisfeld ; cela assure un standard de qualité dont les critères sont définis par la norme de qualité DIN EN ISO 9001:2015.

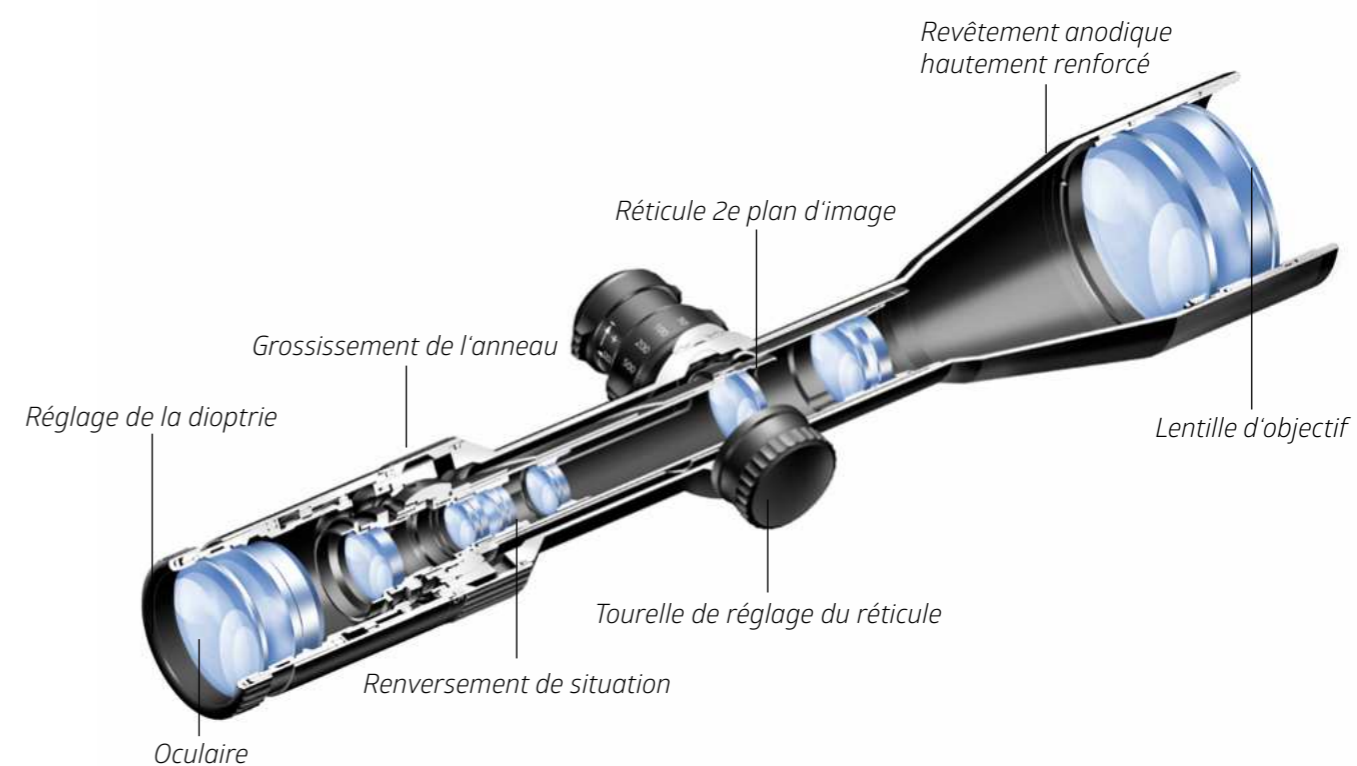

**NOUVEAU**

## Multitop – Garantit une transmission élevée dans toutes les conditions d'éclairage

Chasser dans une zone limite entre la lumière et l'obscurité – aucune situation n'exige plus de votre riflescope.

Seule l'utilisation des meilleurs matériaux en verre en lien avec une technologie de nano-revêtement hautement efficace est la condition d'une efficacité lumineuse maximale. Toutes les surfaces vitrées optiquement efficaces sont équipées du revêtement de transmission multitop spécialement développé. Cela garantit une acuité visuelle télescopique maximale, même au crépuscule et la nuit, ainsi qu'une brillance parfaite et une transmittance allant jusqu'à 95,1 %.



### Mesure de la transmittance d'un télescope NOBLEX

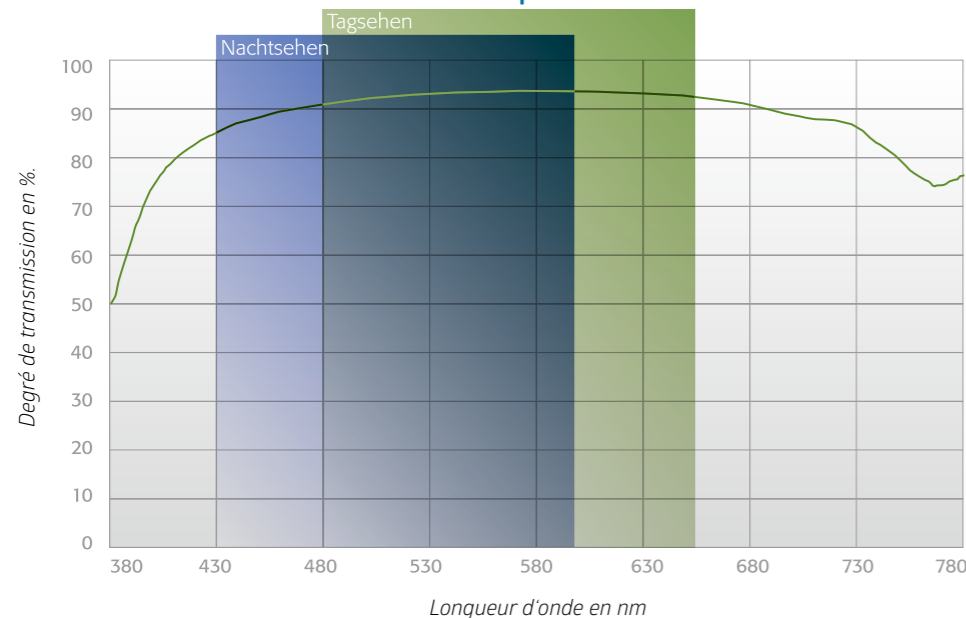

## NOBLEX NZ6 1,7-10x42 inception

La lunette polyvalente conçue pour les fixations frontales.



NZ6 1,7-10x42 inception

La nouvelle lunette de visée NZ6 1,7-10x42 se présente comme un outil polyvalent pour les chasseurs passionnés. Le grossissement 1,7-10x permet une adaptation flexible aux différents scénarios de chasse, de la chasse en battue au tir à plus longue distance. Avec son design compact et court, elle est parfaitement adaptée aux accessoires frontaux, ce qui en fait un compagnon fiable pour les chasses en battue et les chasses à l'affût.

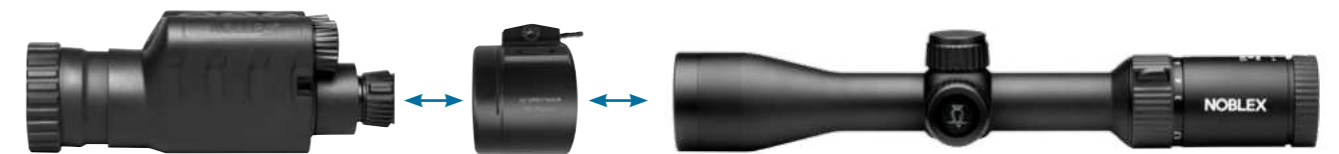

### NZ6 1,7-10x42 inception

Modèle	1,7-10x42
Ø pupille de sortie	24,7-4,2 mm
Champ de vision (à 100 m)	20,1-3,5 m
Réglage de la parallaxe	10 m-∞
Diamètre du tube central	30 mm
Poids	530 g
Réticule	4i
Numéro d'article	56610



## NOBLEX NZ6 inception

### Une nouvelle génération avec un zoom 6x



NZ6 5-30x56 inception

Les lunettes de visée NOBLEX de la nouvelle série NZ6 représentent une puissance et sont convaincantes. Elles présentent également un rapport qualité-prix unique pour les chasseurs et les tireurs sportifs. Grâce à l'utilisation systématique d'un concept modulaire, les ingénieurs allemands ont été en mesure d'augmenter le nombre de pièces compatibles avec d'autres lunettes. C'est la raison pour laquelle NOBLEX peut présenter des lunettes de visée aussi bon marché pour la toute première fois dans l'histoire de la société.

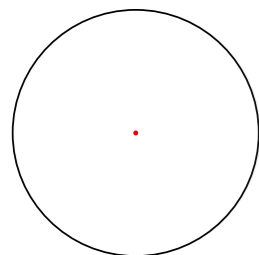

Réticule 0

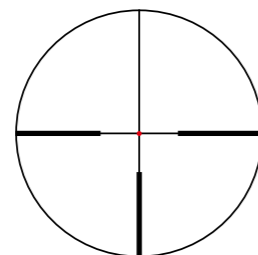

Réticule 4i

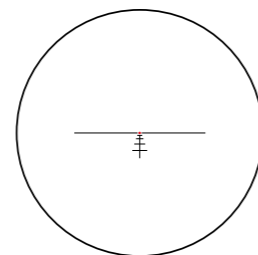

Réticule BDC (1-6x24)

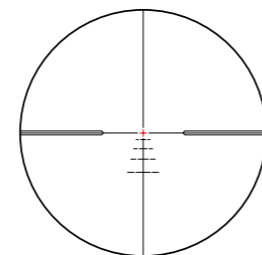

Réticule BDC (5-30x56)

#### NZ6 inception

Modèle	1-6x24	2-12x50	3-18x56	5-30x56
Champ de vision (à 100 m)	39,8-6,3 m	19,3-3,1 m	12,6-2,1 m	7,7-1,4 m
Diamètre du tube central	30 mm	30 mm	30 mm	30 mm
Poids	525 g	720 g	790 g	816 g
Réticule	0 / BDC / 4i	4i	4i	BDC / 4i
Numéro d'article	56554 / 56555 / 56556	56566	56576	56585 / 56586



NZ6 1-6x24 inception



NZ6 2-12x50 inception



NZ6 3-18x56 inception



NZ6 5-30x56 inception

## NOBLEX NZ6 R inception

### Avec rail interne éprouvé

**NOUVEAU**

NZ6 2-12x50 R inception

La lunette de visée de haute qualité NZ6 2-12 x 50 R inception est désormais disponible avec le rail interne éprouvé. Cette variante de montage garantit non seulement une fonctionnalité absolue, mais aussi une esthétique impressionnante et une stabilité de tir maximale.

#### NZ6 R inception

Modèle	2-12x50 R
Champ de vision (à 100 m)	19,3-3,1 m
Diamètre du tube central	30 mm
Poids	720 g
Réticule	4i
Numéro d'article	56569





## NOBLEX NZ6 inception

### NZ6 avec commande électronique digi

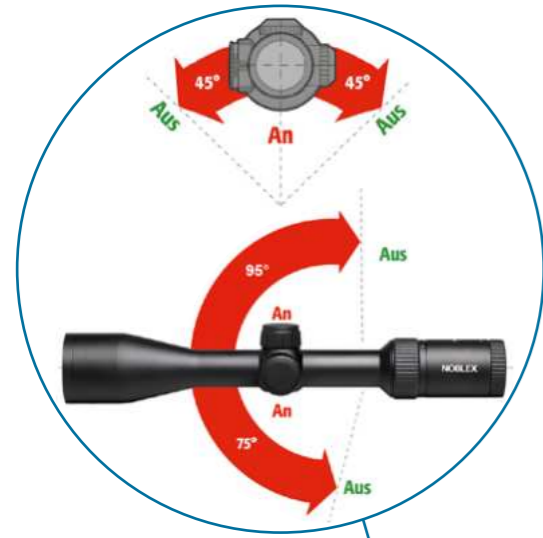

Le digi-contrôle NOBLEX est basé sur la technologie des capteurs de position de la série d'oscilloscopes de confort N6. Cette fonctionnalité a été mise à jour et améliorée pour la nouvelle série NZ 6. Le capteur de position a été complété par des capteurs de mouvement supplémentaires. Lorsqu'un mouvement de l'oscilloscope est détecté par les capteurs, l'information est transmise au microcontrôleur intégré.





## Spécifications techniques

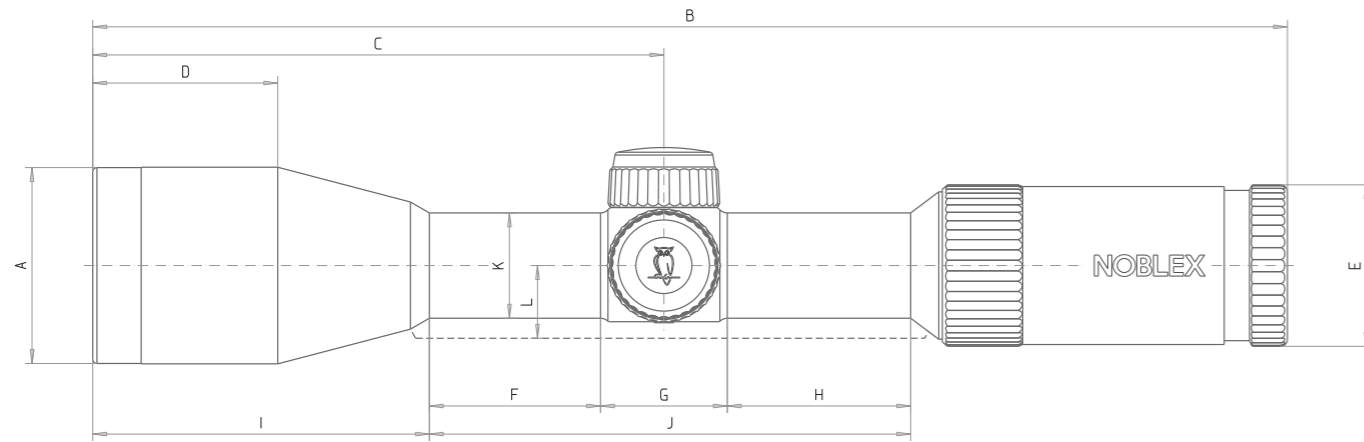

### Dimensions de la longueur totale et des diamètres

	A	B	C	D	E	F	G	H	I	J	K	L
<b>NZ8 LR inception</b>												
<b>2,5-20x50</b>	59	351	170,5	46,5	43	45,5	45	68	102,5	158,5	34	-
<b>NZ6 inception</b>												
<b>1-6x24</b>	30	282	99	-	46	-	35	59	-	-	30	-
<b>1,7-10x42</b>	50	326	142	29	46	41	35	59	84	134	30	-
<b>2-12x50</b>	56,1	355	170	37	46	46	35	59	107	140	30	-
<b>2-12x50 R</b>	56,1	355	170	37	46	46	35	59	107	140	30	-
<b>3-18x56</b>	62,6	371	188	48	46	56	35	59	114	150	30	-
<b>5-30x56</b>	62,6	410	227	46	46	80	35	59	174	174	30	-

\* Les spécifications de longueur sont mesurées à la position zéro du réglage du dioptré.

- Dimensions de raccordement du filetage filtre de NOBLEX NZ6 1-6x24 : M 28x0,5-6H
- Dimensions de raccordement du filetage filtre de NOBLEX NZ6 2-12x50 : M 54x0,75-6H
- Dimensions de raccordement du filetage filtre de NOBLEX NZ6 3-18x56 and 5-30x56 : M 61x0,75-6H
- Dimensions de raccordement du filetage filtre de NOBLEX NZ8 2,5-20x50 : M 53x0,75-6H. Adaptation avec adaptateur de serrage Rusan.

## Spécifications techniques

MODÈLE	Grossissement	Ø Ouverture de l'objectif (mm)	Ø Pupille de sortie (mm)	Champ de vision (m/100 m)	Performance au crépuscule	Réglage par clic (cm/100 cm)	Max. plage de réglage de la hauteur (cm/100 m)	Max. plage de réglage de la hauteur pour un tour (cm/100 m)	Max. plage de réglage latérale (cm/100 m)	Plage de réglage des dioptries (dtp)	Ø Tube central (mm)	Longueur à la position zéro (mm)	Poids (g)
<b>NZ8 LR inception</b>													
<b>2,5-20x50</b>	2,5-20x	50	20-2,5	14-2,2	-	1,0	±160	±47,5	±150	-3/+2	34	351	815
<b>NZ6 inception</b>													
<b>1-6x24</b>	1-6x	24	9,6-4,0	39,8-6,3	5,4-12	1,0	±310	-	±310	±2,0	30	282	525
<b>2-12x50</b>	2-12x	50	9,6-4,2	19,3-3,1	10-24,5	1,0	±140	-	±140	±2,0	30	355	720
<b>2-12x50 R</b>	2-12x	50	9,6-4,2	19,3-3,1	10-24,5	1,0	±140	-	±140	±2,0	30	355	720
<b>3-18x56</b>	3-18x	56	11,3-3,1	12,6-2,1	13-31,7	1,0	±90	-	±90	±2,0	30	371	790
<b>5-30x56</b>	5-30x	56	11,2-1,8	7,7-1,4	16,7-41	1,0	±55	-	±55	±2,0	30	410	819

Sous réserve de modifications techniques.

- Tous les modèles NZ6 sont réglés pour une distance d'observation sans parallaxe de 100 mètres.
- Le parallaxe est réglable pour les modèles 2-12x50, 3-18x56 et 5-30x56.
- Tous les appareils sont filés avec de l'azote.
- Tous les modèles NZ6 sont étanches, même sans capuchons vissés.
- Le relief moyen de l'œil du NOBLEX NZ6 est en moyenne d'environ 9,0 cm.



## NOBLEX NV – Reflex sights

### L'original

#### Petit, rapide, précis

Les viseurs Reflex sont la révolution opto-électronique dans l'ingénierie des viseurs. En tant qu'amélioration du viseur traditionnellement ouvert, ils réunissent les avantages de l'acquisition de cible conventionnelle avec des composants optiques et électroniques de haute technologie.

Le NOBLEX NV est exemplaire pour la combinaison d'un système optique de haute performance avec une ingénierie de précision et une électronique de pointe.

Développés pour le tir rapide, les viseurs NOBLEX NV reflex répondent pleinement aux exigences de leur application spéciale. Le système optique breveté, calculé de manière spécifique, fournit une magnification simple et une image claire sans distorsions. Le revêtement de haute qualité du système optique NOBLEX multitop fournit une image sans reflex, en particulier dans des conditions d'éclairage extrêmes.

Le NOBLEX NV garantit un haut degré de sécurité pendant le tir. Grâce à la magnification unique, il est possible de viser avec les deux yeux. Le tireur obtient ainsi son champ de vision maximal et une vue d'ensemble dans toutes les situations. Le point lumineux qui est réglé sur une distance sans parallaxe de 40 m aide le tireur à viser en toute sécurité, en particulier dans les situations de chasse stressantes.

La conception tubeless typique de NOBLEX transforme ces viseurs reflex en systèmes optiques interchangeable idéaux. Comme ils sont extrêmement petits, légers et compacts, ils peuvent être emportés partout et sont rapidement montés sur l'arme lorsqu'ils sont nécessaires.

## NOBLEX NV sight II plus

### Convient à tous les pistolets et fusils



Les chasseurs, les tireurs sur cible et les autorités du monde entier apprécient les avantages de ce reflex viseur. Après avoir été monté des milliers de fois et avoir résisté à l'épreuve du temps dans des conditions extrêmes, le viseur NV II plus établit des normes.

#### Le viseur NV II plus réunit

- Un prêt à l'emploi dès le retrait du capuchon de protection
- Un boîtier robuste en alliages d'aluminium dur anodisés
- Un système optique haute performance à deux lentilles avec revêtement réfléchissant interne
- Un réglage précis et infini du réticule sans jeu
- Un contrôle automatique de l'intensité du point lumineux
- Une progression anatomique de la luminosité du point lumineux
- Une faible hauteur de construction et un faible poids
- Un montage facile grâce à un grand nombre d'adaptateurs de montage
- Une durée de vie de la batterie jusqu'à 28.000 heures
- Des anti-chocs sur tous les calibres

#### NV sight II plus

Modèle	3.5 MOA	7.0 MOA
Équilibre parallaxe	40	40
Plage de réglage du réticule (à 100 m, hauteur x côté)	720 x 540 cm	720 x 540 cm
Couverture du point lumineux (à 100 m)	10 cm	20 cm
Intensité des points lumineux	automatique	automatique
Dimensions (LxLxH)	46 x 25,4 x 23,7 mm	46 x 25,4 x 23,7 mm
Poids	25 g	25 g
Numéro d'article	55701	55711





**NOUVEAU**

## NOBLEX NV OS 1x23 for Glock MOS

### Viseur à point rouge intégré pour encore plus d'agilité



NV OS 1x23 pour Glock MOS

Les viseurs classiques à point rouge avec plaque de montage couvrent généralement les viseurs mécaniques et peuvent être difficiles à utiliser. Grâce au système optique modulaire (MOS) de Glock, le nouveau viseur NOBLEX OS 1x23 est presque entièrement intégré dans la glissière du pistolet Glock et permet ainsi l'utilisation simultanée du viseur standard et du point rouge (Co-Witness).

Le point lumineux 4-MOA aide à l'acquisition précise de la cible dans une grande variété de situations. La parallaxe a été réglée à 25m, de sorte que même si le tireur ne vise pas exactement dans l'axe optique, le point d'impact ne change pas. La luminosité du point est contrôlée automatiquement et peut également être contrôlée manuellement en „mode de remplacement“ si nécessaire. Avec son étanchéité IPX7, le NV OS 1x23 défie les intempéries et est donc adapté à toutes les conditions météorologiques. La performance de la batterie, avec une durée impressionnante de 10.000 heures, garantit une utilisation durable. De plus, les options permettant de combiner le NV OS 1x23 avec des dispositifs de vision nocturne, de laser et d'imagerie thermique, font de ce viseur de pistolet un compagnon polyvalent.

#### NV OS 1x23 pour Glock MOS

Modèle	4 MOA
Agrandissement	1x
Diagonale de lentille	23 mm
Sans parallaxe sur	25 m
Dimensions (LxLxH)	49x27x22 mm
Étanchéité	IPX7
Poids	25 g
Numéro d'article	55800

**NOUVEAU**

La construction métallique robuste garantit la fiabilité même dans des conditions extrêmes, qu'il s'agisse d'une charge de 1.000 g ou de 10.000 tirs continus. Avec une diagonale d'optique en verre de 23mm, le NV OS 1x23 offre un champ de vision impressionnant et une acquisition rapide de la cible. Enfin, son design aplati permet une prise en main rapide, même dans un étui.

Le kit de la commande comprend un capuchon de protection en ABS, qui protège en outre le boîtier en aluminium pendant l'utilisation, ainsi qu'un capuchon de protection en caoutchouc pour le transport.

## Caractéristiques :

- Diagonale de lentille 23 mm
- Lentille en verre optique
- Point 4 MOA éclairé par LED rouge
- Contrôle automatique de la luminosité et commande manuelle
- Boîtier métallique en aluminium (alliage aéronautique)
- Peut être combiné avec des dispositifs de vision nocturne, des lasers, des dispositifs de visée et des dispositifs d'imagerie thermique





## NOBLEX NV G

Robuste, précis et un champ de vision très large  
Convient à tous les pistolets et fusils



NV G

Noblex présente le nouveau NV G, le dernier modèle qui vient compléter la famille des viseurs à réflecte à succès. Par rapport aux viseurs conventionnels, la fenêtre a été généreusement agrandie de 66 % pour permettre une vision encore meilleure de la cible. L'intensité du point rouge se règle manuellement en 22 étapes distinctes. Grâce à son énorme plage de contraste, la NV G ne convient pas seulement à une utilisation en cas de lumière solaire extrêmement forte, mais peut même être combinée à la technologie de vision nocturne. La NV G est également très performante à longue distance dans les situations de chasse à courre. Les tireurs sportifs et les tireurs au pistolet sont impressionnés par le grand champ de vision dans les séquences de tir rapide (cadence). L'absence de tube ou de grande unité de réglage permet une vision claire de l'essentiel. La conception et le format assurent une perfection et une sécurité maximales lors du tir.

### NV G

Modèle	<b>3.5 MOA</b>
Grossissement	1,07x
Fenêtre de vue	25x20 mm
Balance de la parallaxe	40 m
Plage de réglage du réticule (à 100 m, hauteur x côté)	360x270 cm
Dimensions (LxLxH)	46x32x31,4 mm
Étanchéité	étanche
Poids	36 g
Numéro d'article	55770

## NOBLEX NV sight II plus LE

Sécurité et succès en action  
Convient à tous les pistolets et fusils



NV sight II plus LE

NV sight II plus LE  
avec plaque de montage

Spécialement conçu avec des caractéristiques particulières pour un usage intensif par la police, l'armée et les forces spéciales. La sécurité des forces opérationnelles est le but ultime de chaque opération. Le bon équipement détermine le succès d'une mission. Fiable, pratique, durable et intuitif ne sont que quelques-uns des attributs qui décrivent le viseur NOBLEX Law Enforcement.

Développés pour un tir rapide, les viseurs reflex NOBLEX avec montage intégré pour les rails Weaver / Picatinny sont parfaits pour l'utilisation en tant que viseurs BACK UP.

### NV sight II plus LE

Modèle	3.5 MOA	7.0 MOA	3.5 MOA montage inclus	7.0 MOA montage inclus
Balance de la parallaxe	40 m	40 m	40 m	40 m
Plage de réglage du réticule (à 100 m, hauteur x côté)	720x540 cm	720x540 cm	720x540 cm	720x540 cm
Couverture du point lumineux (à 100 m)	10 cm	20 cm	10 cm	20 cm
Intensité des points lumineux	automatique	automatique	automatique	automatique
Dimensions (LxLxH)	46x25,4x23,7 mm	46x25,4x23,7 mm	46x25,4x23,7 mm	46x25,4x23,7 mm
Poids	25 g	25 g	42 g	42 g
Numéro d'article	55723	55722	55713	55712



## NOBLEX NV sight IPSC

Développé par des tireurs sportifs pour des tireurs sportifs



NV sight IPSC

Viseur à point rouge compact et robuste avec un spot particulièrement lumineux, disponible en 3,5 et 7,0 MOA. Il est conçu pour le tir sportif au pistolet ou au fusil et autres disciplines de tir sportif dynamique de l'IPSC.

### NV sight IPSC

Modèle	3.5 MOA	7.0 MOA
Balance de la parallaxe	25 m	25 m
Plage de réglage du réticule (à 100 m, hauteur x côté)	720x540 cm	720x540 cm
Couverture du point lumineux (à 100 m)	10 cm	20 cm
Intensité des points lumineux	automatique	automatique
Dimensions (LxLxH)	46x25,4x24,3 mm	46x25,4x24,3 mm
Poids	25 g	25 g
Numéro d'article	55731	55732

## Accessoires NOBLEX NV

### Capuchon de protection



Capuchon de protection  
NV sight II  
Numéro d'article : 58628



Capuchon de protection  
NV sight C  
Numéro d'article : 58623



Capuchon de protection  
NV QUICKsight  
Numéro d'article : 58626



Capuchon de protection  
NV sight III  
Numéro d'article : 58627

### Sélection des modules d'assemblage

#### Carabines et fusils de chasse



kompakt-SM mod. 93



Weaver



16 mm



19,5 mm



14 mm



SEM



EAW-SM



GFM

#### Armes de poing



Sig Sauer



S & W



CZ 75/85



H & K Expert



Colt



Glock



H & K USP



neutral

Autres montages sur demande au +49 (0) 3686 688 9020 ou à [service@noblex-e-optics.com](mailto:service@noblex-e-optics.com).





## NOBLEX longue portée optique

Les jumelles NOBLEX respirent un air de tradition et de modernité. Sur le site de Noblex, dans le sud de la Thuringe, sont développées des optiques d'observation qui se caractérisent par des normes de qualité élevées. L'interaction du savoir-faire optique et de la fine précision mécanique constitue la base de ces produits performants.





## NOBLEX ingénierie des jumelles

Les jumelles NOBLEX sont disponibles en deux modèles de prisme : prisme en toit et prisme de Porro.

**Jumelles à prisme en toit** – également appelées jumelles à vue droite, permettent un design élancé. Grâce à l'alignement des prismes, l'oculaire et l'objectif sont disposés en ligne (vue droite).

**Jumelles à prisme de Porro** présentent une longueur totale très compacte et un maniement ergonomique grâce au décalage angulaire de 90° de leurs prismes. L'alignement des prismes permet un agrandissement de la distance entre les lentilles et donc une impression plus spatiale.

Ces deux principes de conception garantissent le plus haut degré de transmission, de brillance, de fidélité des couleurs, de contraste et de définition des bords.

### Mise au point

Les jumelles NOBLEX sont équipées de différentes versions de mise au point. La gamme comprend des modèles à focalisation centrale (CF) ou à focalisation individuelle (IF).



### NOBLEX objectifs

L'utilisation de lentilles NOBLEX garantit une reproduction des couleurs fidèle à l'original et un sens accru du contraste. L'image semble plus claire, plus concentrée et plus spatiale. Les lentilles spéciales NOBLEX réduisent les franges de couleur, garantissant ainsi un haut degré de perceptibilité des détails.



avec des lentilles ordinaires avec les lentilles NOBLEX

### Convient aux porteurs de lunettes

Les jumelles NOBLEX ont une grande distance de dégagement oculaire, ce qui les rend particulièrement adaptées aux porteurs de lunettes. L'ensemble du champ de vision est disponible pour les porteurs de lunettes. Les distances oculaires individuelles des jumelles peuvent être réglées, soit en retournant la coque oculaire en caoutchouc, soit en tournant les oculaires "twist up" en trois étapes d'encliquetage.



**NOUVEAU**

## NOBLEX NF 10x42 R advanced

### Télémetre laser précis



NF 10x42 R advanced

La sécurité du tir va de pair avec la précision du tir. En connaissant la distance par rapport au gibier, cette connaissance peut être appliquée avec assurance. La NF 10x42 de notre gamme avancée offre aux utilisateurs une optique performante avec des éléments de lentille à revêtement multiple et un grand champ de vision. Le télémètre laser intégré détermine la distance de tir sûre par rapport au gibier jusqu'à 1 200 mètres. La distance de mesure des objets plus réfléchissants est même étendue à 2 300 mètres. Grâce au contraste élevé et à la netteté de l'image, du centre aux bords extérieurs, même les plus petits détails sont détectés. Les personnes souffrant de déficiences visuelles apprécieront les œillets amovibles et pourront surveiller l'ensemble du champ de vision même en portant des lunettes.

#### NF 10x42 R advanced

Système optique	Prismes de toit
Ø Pupille de sortie	4,2 mm
Distance longitudinale de la pupille de sortie	16 mm
Performance au crépuscule	20,5
Distance rapprochée	5,0 m
Champ visuel (à 1.000 m)	105 m
Remplissage	Azote
Poids	980 g
Numéro d'article	50589



### Caractéristiques :

- Optique de pointe dans la catégorie avancée
- Télémètre pour le gibier jusqu'à 1.200 m
- Compensation de l'angle balistique
- Mode balayage pour une mesure continue
- Mode pluie pour les conditions météorologiques défavorables
- Utilisation très simple avec seulement deux boutons
- Particulièrement compact et pèse seulement 980 g, donc très pratique
- Écran OLED rouge réglable sur 6 niveaux
- Rapport qualité-prix optimal





### Avec écran OLED lumineux

Par une simple pression sur un bouton, la mesure laser de classe 1, absolument sans danger pour les yeux, est précise à un mètre près en seulement 0,3 seconde. La valeur mesurée est affichée à l'aide d'un écran OLED rouge, qui est reflété au centre du champ de vision et peut également être lu de manière fiable sur un fond sombre. Les ingénieurs de NOBLEX ont mis l'accent sur une manipulation très facile, qui peut être réalisée avec seulement deux boutons de commande.



### Mesure en continu

En terrain difficile ou avec des objets en mouvement, la mesure peut être continue, offrant à l'utilisateur une lecture ininterrompue. Si vous le souhaitez, la luminosité peut être réglée en six étapes.

### Mesure intelligente de l'angle

Pour la chasse en montagne, la mesure de l'angle a également été ajoutée. Contrairement à la mesure de distance directe conventionnelle, la déviation balistique a été prise en compte avec la NF 10x42 R. La compensation d'angle est affichée en mètres, directement dans le champ de vision et juste à côté de l'angle de tir.

### Des modes de mesure fiables

Grâce aux différents modes de mesure, un algorithme sophistiqué peut également déterminer la distance même dans des conditions météorologiques défavorables telles qu'un léger brouillard ou même la pluie. En outre, le logiciel peut également déterminer la distance au point le plus proche, par exemple dans le cas d'objets situés à des distances variables.

### Accessoires utiles

Les accessoires bien pensés, la large sangle en néoprène et la pochette pratique en Cordura complètent cet ensemble de produits.





## NOBLEX NF 8x56 advanced

La jumelle de chasse pour le crépuscule



NF 8x56 advanced

Ces jumelles sophistiquées sont spécialement conçues pour la chasse au crépuscule et offrent aux chasseurs une expérience visuelle inégalée. Le NF 8x56 advanced combine une transmission élevée avec des valeurs maximales supérieures à 90% dans des conditions d'observation difficiles, une résolution supérieure et un fort contraste. Par conséquent, les jumelles fournissent une image claire et détaillée, même lorsque la lumière faiblit. Avec un champ de vision de 126 mètres, les chasseurs peuvent voir toute l'action, même dans les situations les plus difficiles. La conception ouverte du pont de confort permet une utilisation sûre et, si nécessaire, avec une seule main. Les porteurs de lunettes apprécieront également les oeillets pivotants, qui garantissent un ajustement confortable et une expérience visuelle agréable.

### NF 8x56 advanced

Modèle	8x56
Système optique	Prismes de toit
Ø Pupille de sortie	7,0 mm
Facteur crépusculaire	21,1
Mise au point rapprochée	3,5 m
Champ de vision (à 1.000 m)	126 m
Poids	1.280 g
Numéro d'article	50599







## NOBLEX NF 8x56 inception

### Grand, même au crépuscule



NF 8x56 inception

Avec un diamètre d'objectif maximal de 56 mm, la NF 8x56 inception est désormais la plus lumineuse de la gamme de jumelles NOBLEX. Spécialement optimisées pour les mauvaises conditions de luminosité jusqu'aux derniers rayons de soleil, ces jumelles offrent une expérience visuelle unique. Les jumelles ont été purgées à l'azote pour éviter la formation de buée interne causée par les changements de température extérieure. Les porteurs de lunettes apprécieront les œilletons spécialement conçus.

#### NF 8x56 inception

Modèle	8x56
Système optique	Prismes de toit
Ø Pupille de sortie	7,0 mm
Facteur crépusculaire	21,1
Mise au point rapprochée	2,5 m
Champ de vision (à 1.000 m)	111 m
Poids	1.145 g
Numéro d'article	50593



## NOBLEX NF inception jumelles

### Les puissantes jumelles d'extérieur



NF 10x42 inception

Légères et fiables – ce sont les principales caractéristiques des nouvelles jumelles polyvalentes NOBLEX de la série inception. La puissance de grossissement 8 ou 10 et un excellent rapport qualité-prix font des jumelles inception des compagnons idéaux pour les voyages, les randonnées, l'observation des oiseaux. En outre, elles conviennent parfaitement comme jumelles d'appoint pour la chasse et l'observation des cerfs. Le revêtement élégant et antidérapant en caoutchouc NBR confère aux jumelles un aspect très précieux. En outre, grâce à l'optique de fabrication allemande, ces jumelles sont le choix parfait dans tous les scénarios, même dans des conditions de faible luminosité.

Le boîtier en polycarbonate antichoc a été conçu pour résister à une chute d'une hauteur de 1,5 mètre. Le boîtier scellé et le remplissage à l'azote assurent une insensibilité à la pluie et une étanchéité jusqu'à 1 mètre de profondeur.

#### NF inception jumelles

Modèle	8x25	10x25	8x42	10x42
Système optique	Prismes de toit			
Ø Pupille de sortie	3,1 mm	2,5 mm	5,2 mm	4,2 mm
Facteur crépusculaire	18,3	20,5	18,3	20,5
Distance de mise au point rapprochée	1,5 m	1,5 m	2,5 m	2,5 m
Champ de vision (à 1.000 m)	119 m	96 m	105 m	105 m
Poids	295 g	295 g	570 g	570 g
Numéro d'article	50332	50342	50583	50588







## NOBLEX NF 8x42 | 10x42 vector

Découvrez une vue panoramique de la nature



NF 8x42 vector

Les modèles de jumelles NOBLEX avec ouverture d'objectif de 42 mm convainquent par leur conception fonctionnelle. Une charnière ouverte relie les deux moitiés des jumelles. La «poignée traversante» vous permet de tenir les jumelles d'une main de manière conventionnelle, tout en actionnant simultanément le mécanisme de mise au point. Le boîtier robuste, étanche à la pression d'eau et pourtant léger, offre une protection maximale aux lentilles et aux composants mécaniques à l'intérieur. Les lentilles haute performance garantissent une expérience visuelle impressionnante avec des images brillantes, aux contours nets et très contrastées.

### NF 8x42 | 10x42 vector

Modèle	8x42	10x42
Système optique	Prismes de toit	
Dégagement oculaire	19,5 mm	15,5 mm
Facteur crépusculaire	18,3	20,5
Mise au point rapprochée	2,5 m	2,5 m
Champ de vision (à 1.000 m)	115 m	105 m
Remplissage	Azote	
Poids	670 g	680 g
Inclus dans la livraison	Sac et sangle de transport en néoprène, capuchon de protection pour l'oculaire et l'objectif	
Numéro d'article	50582	50587



## NOBLEX NF 8x56 vector

Le pur plaisir de regarder



NF 8x56 vector

Les jumelles NOBLEX de la série vectorielle à prisme en toit sont conçues pour les utilisateurs ambitieux dans les domaines du sport, du plein air, de la chasse et de l'observation de la nature. La plus haute qualité rencontre un design sportif avec des caractéristiques bien choisies pour un pur plaisir d'observation. Vivez des observations passionnantes avec des impressions d'images brillantes à couper le souffle, d'une netteté exceptionnelle, sans reflet et avec des couleurs plus vraies que nature sur l'ensemble du champ de vision. Même par mauvaise visibilité et au crépuscule, la vue reste claire et lumineuse. Les lentilles multicouches élaborées, les prismes BAK-4, ainsi qu'un traitement antireflet des prismes assurent une transmission lumineuse extrêmement élevée.

### NF 8x56 vector

Modèle	<b>8x56</b>
Système optique	Prismes de toit
Dégagement oculaire	7 mm
Facteur crépusculaire	21,2
Mise au point rapprochée	2,5 m
Champ de vision (à 1.000 m)	114 m
Remplissage	Azote
Poids	1.180 g
Inclus dans la livraison	Sac et sangle de transport en néoprène, capuchon de protection pour l'oculaire et l'objectif
Numéro d'article	50592





## NOBLEX NS 8-24x50 ED

### Lunette d'approche en format miniature



NS 8-24x50 ED

Minuscule par rapport aux autres longues-vues, la nouvelle NOBLEX NS 8-24x50 ED est le compagnon idéal pour le tir, l'observation des oiseaux et la chasse. Avec son étui et son poids de 530 grammes, elle se glisse dans tous les sacs à dos et même dans les poches des vestes et des pantalons. D'un côté, le grossissement le plus faible de 8x se situe au niveau des jumelles, de l'autre, le grossissement le plus élevé de 24x atteint les performances de télescopes d'observation beaucoup plus grands.

La NS 8-24x50 ED est dotée d'une optique multicouche, d'un boîtier étanche à la pluie, de lentilles ED, d'un réglage dioptrique de  $\pm 6$  dpt et elle convient aux porteurs de lunettes. La distance de mise au point rapprochée n'est que de 1,5 mètre (1,64 yd), de sorte que le repérage des distances les plus proches ne pose aucun problème.

#### NS 8-24x50 ED

Aperçu	oblique
Champ de vision	2,4-5°
Ø Pupille de sortie	2,1-6,2 mm
Champ de vision (à 1.000 m)	42-88 m
Ouverture de l'objectif	50 mm
Ø Filetage du trépied	1/4"
Performance au crépuscule	34,6-20
Compensation dioptrique	$\pm 6,0$ dpt
Poids	530 g
Numéro d'article	50240



- Léger et maniable
- Idéal pour les observateurs d'oiseaux, les amoureux de la nature, les pêcheurs à la ligne, chasseur et maître d'équipage
- Pour une vue détaillée de la distance
- Meilleures propriétés d'imagerie



## NOBLEX NS 20-60x80 ED

### Puissant sur de longues distances



NS 20-60x80 ED

La distance est à portée de main ! Tous ceux qui souhaitent un grossissement supérieur à celui des jumelles classiques seront ravis par la nouvelle lunette d'approche NOBLEX NS 80 ED. Les grandes distances peuvent maintenant être surmontées et avec le grossissement variable de 20x à 60x – même les plus fins détails peuvent être rapidement reconnus à de grandes distances, qu'il s'agisse de fines nuances dans le plumage d'un faucon pèlerin ou des cornes d'un chevreuil timide et distant. Le système optique à trois lentilles recueille le maximum de lumière avec son diamètre de 80 mm pour profiter d'un grossissement maximal, même dans des situations d'éclairage difficiles. Le matériau en verre fluoré de l'objectif est exceptionnel. Grâce à sa dispersion partielle anormale (ED), toutes les longueurs d'onde de la lumière sont corrigées de manière à se rencontrer en un seul point focal. Pour l'utilisateur, cela signifie une neutralité des couleurs encore plus grande et une résolution plus élevée. La résolution de l'optique joue un rôle décisif, notamment pour le tir sportif à plus de 100 m. Les tireurs à longue distance apprécieront le nouveau NS 80 car il leur permet de voir l'image de la cible rapidement et de manière fiable à des distances allant jusqu'à 300 m, même dans des conditions d'éclairage défavorables. La digiscopie avec un téléphone portable est une tendance actuelle.

L'oculaire de la NS 80 a été spécialement adapté à cet effet. Disponible en tant qu'accessoire, l'adaptateur peut être connecté à l'oculaire de sorte que tous les téléphones mobiles courants peuvent être utilisés pour enregistrer et "partager" l'expérience de visualisation immédiatement.

#### NS 20-60x80 ED

Ouverture de l'objectif	80 mm
Champ de vision (à 1.000 m)	38-17 m
Ø Pupille de sortie	4,0-1,3 mm
Mise au point rapprochée	6,5 m
Facteur crépusculaire	69,3-40,0
Dimensions (LxLxH)	440x98x171 mm
Poids	1.420 g
Numéro d'article	50242





# NOBLEX NR 1000

## Télémetre laser – observer à une distance sûre



NR 1000

Estimer avec certitude de grandes distances ; c'est un défi qui se présente à tout golfeur, architecte ou chasseur. Grâce à la technologie pinsensor, le nouveau télémètre NOBLEX NR 1000 à support laser peut déterminer avec précision des distances de  $\pm 1$  mètre à 1.000 mètres. Même si la mesure est effectuée sur une surface sombre, le résultat sur l'écran OLED rouge vif est projeté par miroir dans le champ de vision. Avec son grossissement 6x, le NR 1000 peut également être utilisé comme un monoculaire normal, ce qui évite d'avoir à transporter des jumelles supplémentaires. Tout est "emballé" dans un format très compact et de poche.

### NR 1000

Grossissement	6x
Ouverture de l'objectif	21 mm
Classe laser	1
Précision de la mesure	$\pm 0,1$ m
Pupille de sortie	3,3 mm
Champ de vision (à 1.000 m)	126 m
Facteur crépusculaire	11
Plage de mesure	5-1.000 m
Étanchéité	IPX5 (ISO 20653)
Poids	161 g
Numéro d'article	50250

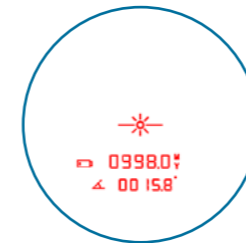

Affichage du mode standard

### Mode standard

Le mode standard mesure la distance directe ainsi que l'angle d'inclinaison de l'appareil par rapport à la cible.

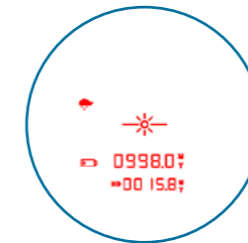

Affichage du mode pluie

### Mode pluie

Ce mode permet de mesurer la distance directe entre l'appareil et l'objet cible dans des conditions de pluie. Grâce à ce programme, les gouttes de pluie gênantes qui pourraient fausser le résultat de la mesure sont éliminées.

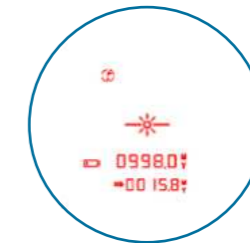

Affichage du mode Golf

### Mode Golf

Dans ce mode, la distance directe entre l'appareil et l'objet cible proche est mesurée. Ce mode est utilisé, par exemple, pour les activités de golf.



Affichage du mode de chasse

### Mode chasse

En mode chasse, la distance directe entre l'appareil et l'objet cible le plus éloigné est mesurée. Les objets de premier plan partiellement gênants, tels que les buissons, les pierres et les branches, sont ignorés dans ce mode.





# NOBLEX Technologie de vision thermique

## NOBLEX NW 50 SP

Imagerie thermique dans un format compact



NW 50 SP

Le nouveau spotter NOBLEX NW 50 se caractérise par une utilisation simple et des dimensions très compactes. Il est idéal pour la chasse sur le terrain ou dans une zone forestière. Le capteur céramique VOx haute résolution de 384x288 pixels et d'un pas de 17 µm assure une détection fiable du gibier même à des distances de plus de 1 300 mètres. Le concept de commande intuitif assure une mise en œuvre rapide. Une simple pression sur un bouton permet de choisir quatre modes de couleur différents, en fonction de la situation. En appuyant sur un autre bouton, chaque situation peut être documentée par une photo. L'objectif de 25 mm est en germanium monocristallin et assure, grâce à son zoom numérique 4x, une reconnaissance fiable des objets à longue distance. Grâce à une électronique de pointe, l'autonomie a été portée à plus de 6 heures. Le chargeur est connecté via l'interface USB et est inclus dans la livraison. En cas d'urgence, une source d'alimentation externe peut également être utilisée. Son boîtier entièrement métallique extrêmement robuste et étanche, fabriqué dans un alliage d'aluminium spécial (EN AW 7075), est remarquable. Grâce à tout cela, le NW 50 SP maîtrise le fonctionnement dans des environnements extrêmes lors des situations de chasse les plus difficiles, voire même pour les autorités gouvernementales.

### NW 50 SP

Ouverture de l'objectif	25 mm
Zoom	2x, 4x
Affichage LCD	720x540 pixel
Résolution du capteur	384x288 pixel
Pitch	17 µm
Poids	440 g
Dimensions (LxLxH)	186x69x68 mm
Numéro d'article	51010





# NOBLEX Optique pour sports nautiques

## NOBLEX NF 7x50 C inception Optique longue portée en mer

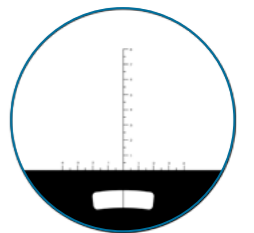

Affichage du compas avec réticule

NF 7x50 C inception

Qu'il s'agisse d'un skipper de charter, d'un propriétaire de bateau ou d'un professionnel de la régate, le bagage à main de tout bon skipper doit comprendre de bonnes jumelles fiables. Un système optique à longue portée, adapté à la mer, sur lequel on peut compter, même par mer agitée, lorsque la visibilité est mauvaise et que la navigation est plus exigeante. La nouvelle NF 7x50 C de Inception Line répond exactement à ces exigences, caractérisée notamment par une construction globale robuste et un compas précis de 20 mm.

### NF 7x50 C inception

Modèle	7x50 C inception	7x50 inception
Système optique	Prismes de Porro	Prismes de Porro
Ø Compas	30 mm	-
Réticule*	oui	oui
Ø Pupille de sortie	7,1 mm	7,1 mm
Facteur crépusculaire	18,7	18,7
Mise au point rapprochée	7,0 m	7,0 m
Champ de vision (à 1.000 m)	124 m	124 m
Poids	1.120 g	1.100 g
Numéro d'article	50452	50451

\*pour déterminer les distances et les orientations



NF 7x50 C inception DLRG 2.0



NOBLEX est partenaire de la DLRG.



## NOBLEX NF 7x50 C advanced

Pour les exigences particulières à bord

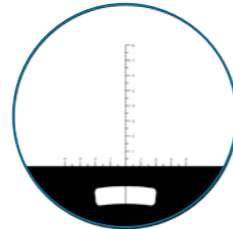

Affichage du compas avec réticule

NF 7x50 C advanced

Les nouvelles jumelles marines combinent pour la première fois un design moderne avec un système de prisme porro robuste. Outil indispensable dans le secteur maritime, son design solide et son grand compas de 45 mm à amortissement fluide vous permettent de toujours savoir où se trouve le nord, même par mer agitée. Les marques de relèvement finement échelonnées et le verre spécial à haute transmission garantissent une navigation sûre, même dans des conditions de faible éclairage, comme au crépuscule ou dans des conditions météorologiques défavorables.

### NF 7x50 C advanced

Modèle	7x50 C advanced
Système optique	Prismes de Porro
Ø Compas	45 mm
Réticule*	oui
Ø Pupille de sortie	7,1 mm
Facteur crépusculaire	18,7
Mise au point rapprochée	10,0 m
Champ de vision (à 1.000 m)	148 m
Poids	1.450 g
Numéro d'article	50462

\*pour déterminer les distances et les orientations





## NOBLEX NM 7x42 C

### La navigation à un nouveau niveau



NM 7x42 C

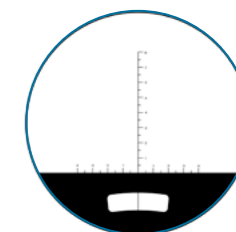

Affichage du compas avec réticule

Estimer facilement les distances et s'orienter avec précision à tout moment – tout cela est désormais possible de manière ludique et avec une seule main. La boussole intégrée et les marquages détaillés permettent de déterminer facilement la distance avec des objets éloignés. Que vous soyez en haute mer ou dans des paysages montagneux, ce navigateur de haute précision vous indiquera la voie à suivre en toute fiabilité. La brillance optique, le large champ de vision et le grossissement 7x dans un boîtier compact font de la NM 7x42 C un compagnon extrêmement polyvalent pour vos aventures en déplacement.

#### NM 7x42 C

Modèle	7x42 C
Grossissement	7x
Compas	oui
Réticule*	oui
Étanchéité	IPX7
Ø Pupille de sortie	6 mm
Point proche	9 mm
Champ de vision (à 1.000 m)	131 m
Poids	350 g
Numéro d'article	50432

\*pour déterminer les distances et les orientations



NM 7x42 C DLRG



NOBLEX est partenaire de la DLRG.



## Spécifications techniques

MODÈLE	Grossissement	Ø Ouverture de l'objectif (mm)	Ø Pupille de sortie (mm)	Distance de la pupille de sortie (mm)	Distance entre élèves (mm)	Performance au crépuscule	Proximité (m)	Champ de vision (m/1000 m)	Focalisation *	Étanchéité à l'eau (m)	Réglage de la dioptrie (dpt)	Largeur maximale (mm)	Hauteur maximale (mm)	Poids (g)
<b>Jumelles</b>														
NF 10x42 R advanced	10x	42	4,2	16	-	20,5	5,0	105	IF	IPX7	± 5,0	140	190	980
NF 8x56 advanced	8x	56	7,0	20	56-76	21,1	3,5	126	CF	IPX7	± 4,0	160	190	1.280
NF 8x25 inception	8x	25	3,1	155	50-73	14,1	1,5	119	CF	1	± 4,0	98	118	295
NF 10x25 inception	10x	25	2,5	15,5	50-73	15,8	1,5	96	CF	1	± 4,0	98	118	295
NF 8x42 inception	8x	42	5,2	21,5	58-73	18,3	2,5	105	CF	1	± 4,0	126	152	570
NF 10x42 inception	10x	42	4,2	16	58-73	20,5	2,5	105	CF	1	± 4,0	126	147	570
NF 8x56 inception	8x	56	7,0	23	59-76	21,1	2,5	111	CF	1	± 4,0	143	187	1145
NF 8x42 vector	8x	42	5,3	19,5	-	18,3	2,5	115	CF	-	-	-	-	670
NF 10x42 vector	10x	42	4,2	15,5	-	20,5	2,5	105	CF	-	-	-	-	680
NF 8x56 vector	8x	56	7,0	23,0	59-76	21,1	2,5	114	CF	1	± 4,0	143	187	1.145
<b>Jumelles pour sports nautiques</b>														
NF 7x50 C advanced	7x	50	7,1	19,5	56-72	18,7	10,0	148	IF	5	± 5,0	210	165	1.450
NF 7x50 C inception	7x	50	7,1	24	58-72	18,7	7,0	124	IF	1	± 4,0	205	153	1.120
NF 7x50 inception	7x	50	7,1	24	58-72	18,7	7,0	124	IF	1	± 4,0	205	153	1.100
<b>Monoculaires pour sports nautiques</b>														
NM 7x42 C	7x	42	6,0	22	-	-	9,0	131	CF	IPX7	± 2,0	147	72	350
<b>Télescopes</b>														
NS 8-24x50 ED	8x - 24x	50	2,1- 6,2	18	-	34,6 - 20	1,5	42- 88	IF	**	± 6,0	176	118	530
NS 20-60x80 ED	20x - 60x	80	4,0 - 1,3	19,5	-	69,3 - 40	6,5	38- 17	IF	1 (30 min.)	-	440	171	1.420
<b>Télémetre</b>														
NR 1000	6x	21	3,3	17	-	11	5,0	126	-	IPX 5	± 5,0	75	96	161

\* Mise au point : IF = Individual Focus / CF = Central Focus  
 \*\* Imperméable





## La précision à partir de la tradition : Du sud de la Thuringe

Depuis des siècles, la porcelaine, le verre, la céramique et des produits optiques très raffinés sont fabriqués en Thuringe. Nous sommes donc attachés à ces valeurs allemandes et perpétons la tradition sur le site d'Eisfeld.



## La précision à partir de la tradition

Noblex est synonyme d'innovation, de précision et de service irréprochable. Il s'agit de notre priorité absolue, qui est également garantie à long terme par la disponibilité de pièces détachées dédiées à nos anciennes gammes de produits DOCTER et ZEISS JENA. Pour garantir une durabilité et préserver les ressources, un service d'optique ou la réparation d'un produit plus ancien est souvent utile.

Utilisez notre service d'assistance téléphonique :  
**+49 (0) 3686 688 9022**



## L'usine NOBLEX d'Eisfeld Production, réparation et offres

Planifiez une visite et plongez dans le monde de l'optique sportive.

Vous pouvez visiter personnellement le site de production d'Eisfeld pour un entretien préliminaire ou profiter de l'occasion pour acheter des équipements de démonstration à des prix avantageux dans le magasin d'usine récemment rénové. Vous pouvez également prendre rendez-vous à l'adresse [office@noblex-e-optics.com](mailto:office@noblex-e-optics.com) ou en appelant le 03686 6889022. Un personnel compétent vous aidera à choisir l'équipement idéal.



Erfurt ●

● Jena

● Eisfeld







Les illustrations utilisées dans le catalogue peuvent différer des produits/articles réels. Aucune responsabilité n'est assumée pour les modifications de produits, notamment dans le cadre d'améliorations techniques, ainsi que pour les modifications de modèles ou les erreurs d'impression. Pour des raisons d'impression, la reproduction des couleurs dans le catalogue peut différer de la couleur originale des produits/articles.

**NOBLEX E-Optics GmbH**

Seerasen 2

98673 Eisfeld

Allemagne

Téléphone +49 (0) 3686 6889020

[info@noblex-e-optics.com](mailto:info@noblex-e-optics.com)

[www.noblex-e-optics.com](http://www.noblex-e-optics.com)

Release 02/2024